

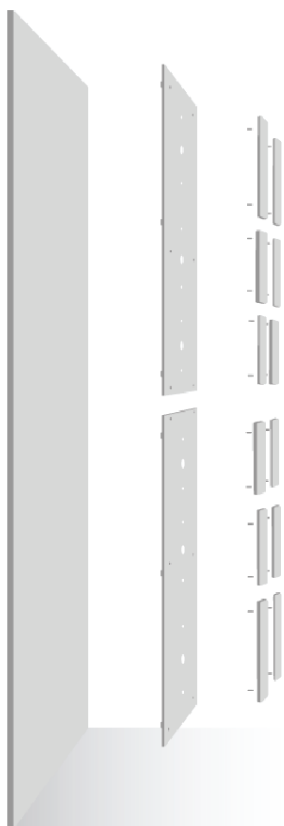

2021
DESIGN
PATENTED
Blooki.

Blooki.

Specyfikacja produktu.



Blooki.

Najważniejsze informacje w skrócie

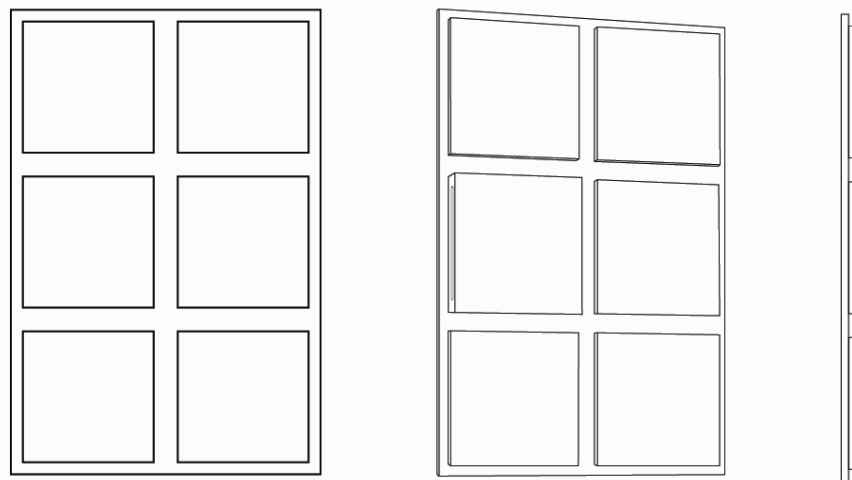

Materiał: laminowana płyta meblowa

Wymiary 1 modułu: 78 cm x 117cm

- Moduł składa się z płyty bazowej oraz 6 paneli.
- 1 z 6 paneli zawiera oświetlenie.
- Układanie polega na łączeniu ze sobą modułów.
- Moduły łączą się ze sobą w pionie lub poziomie.
- Montaż polega na przymocowaniu płyty bazowej do ściany,
- a następnie wpięciu do niej paneli w wyznaczone miejsca.
- Okablowanie jest niewidoczne dla oka i poprowadzone jest pomiędzy płytą bazową a ścianą,

Blooki to łatwe w montażu modułowe panele dekoracyjne z wbudowanym systemem oświetlenia sterowanym pilotem.

Zawartość 1 modułu

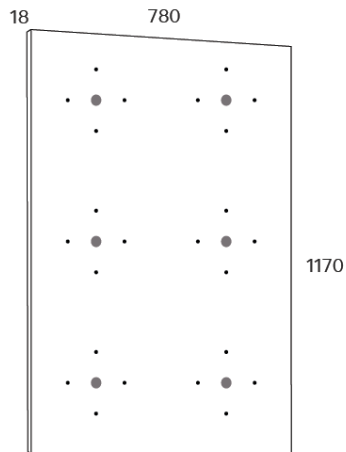
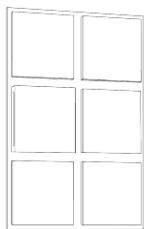

1x płyta bazowa
780mm x 1170mm x 18mm

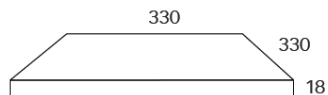

5x panel standardowy
330mm x 330mm x 18mm

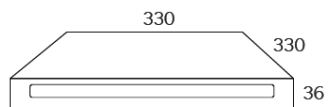

1x panel oświetleniowy z listwą led
330mm x 330mm x 36mm

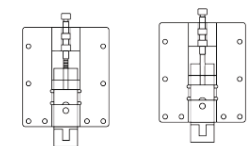

System montażowy
2x zawieszka, 2x płytka, kołki meblowe,
kołki rozporowe, klucz imbusowy



Odległość od ściany

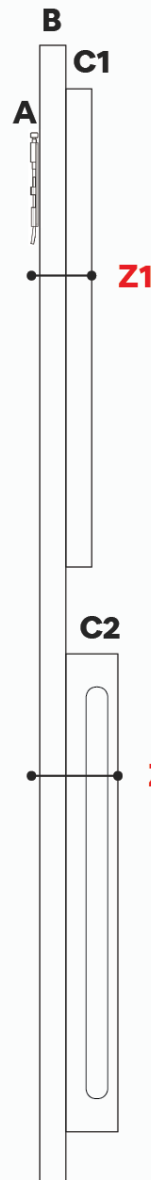

A 8mm
Jest to grubość systemu montażowego,
czyli odległość od ściany do płyty bazowej.

B 18mm
Grubość płyty bazowej

C1 18mm
Grubość panelu standardowego

C2 36mm
Grubość panelu oświetleniowego

Z1 44mm
Odcinek od ściany do krawędzi
panelu standardowego

Z2 62mm
Odcinek od ściany do krawędzi
panelu oświetleniowego

Skrócony schemat montażu

Krok 1: Przymocować zawieszki na płycie bazowej

Krok 2: Przywiercić płytki podrumujące do ściany

Krok 3: Zawiesić płytę bazową na ścianie

Krok 4: Wyregulować wysokość i wyrównać na szerokość

Przygotowanie przed montażem

1. Umieścić listwę led w panelu oświetleniowym
2. Ustalić układ paneli oświetleniowych na ścianie
3. Przed montażem wczepiamy panele oświetleniowe do wybranych miejsc na modułach.

System fotowy

Blooki.

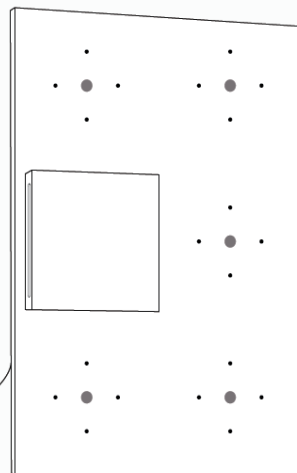

Krok 1: Zawieszki

Na odwrocie płyty bazowej znajdują się małe nawierty pokrywające się z otworami na zawieszkach. Umieszczamy zawieszki w wyznaczonych miejscach i przymocowujemy je do płyty za pomocą wkrętów.

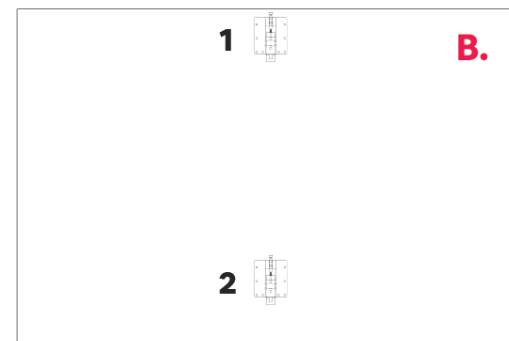
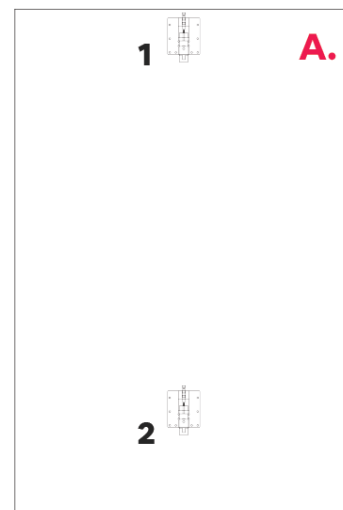
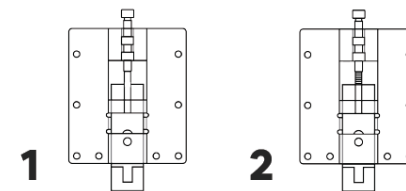

1. Zawieszka główna

2. Zawieszka amortyzująca

A. Płyta zawieszana w pionie

B. Płyta zawieszana w poziomie

Krok 2: Płytki podtrzymujące

Przywiercamy do ściany płytki podtrzymujące, zgodnie z odległościami określonymi w instrukcji montażu.

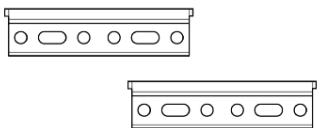

Krok 3: Zawieszenie

Przywiercamy do ściany płytki podtrzymujące, zgodnie z odległościami określonymi w instrukcji montażu.

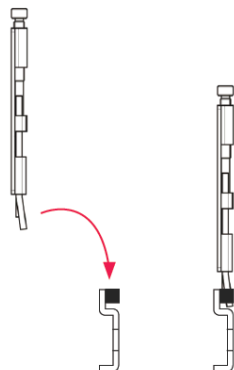
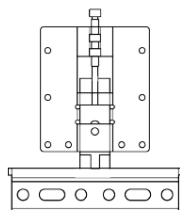
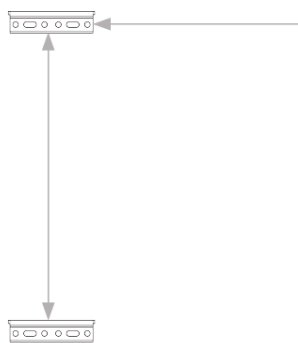
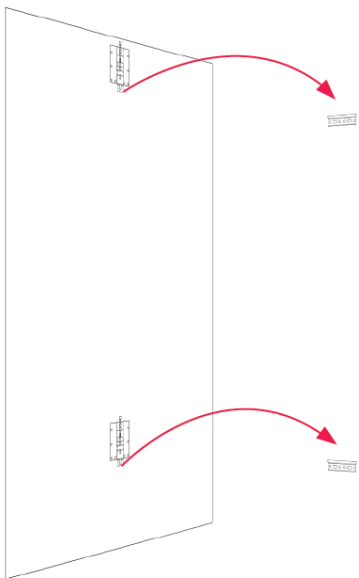

Krok 4: regulacja wysokości i szerokości

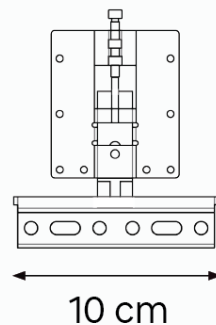

Moduł zawieszony jest na szynie i może być przesuwany w prawo i lewo na szerokości około 10cm.

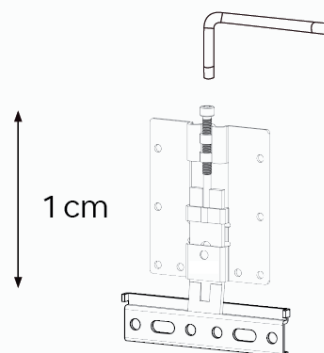

Po zawieszeniu modułu na ścianie można go również ponieść lub obniżyć dogręcając górną zawieszkę za pomocą klucza imbusowego

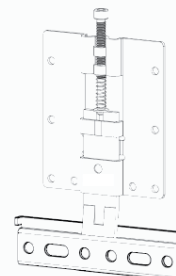

Dolna zawieszka pozostaje na swojej pozycji i zabezpiecza moduł przed wypięciem, dzięki sprężynie, która dostosowuje się do podniesienia lub obniżenia modułu.

2 moduły w pionie łączą się z 3 modułami w poziomie

Moduł Blooków posiada zoptymalizowane wymiary, które pozwalają na połączenie w jedną ścianę modułów 2 w pionie i 3 w poziomie, co daje wiele możliwych sekwencji ułożeń przy większej ilości modułów.

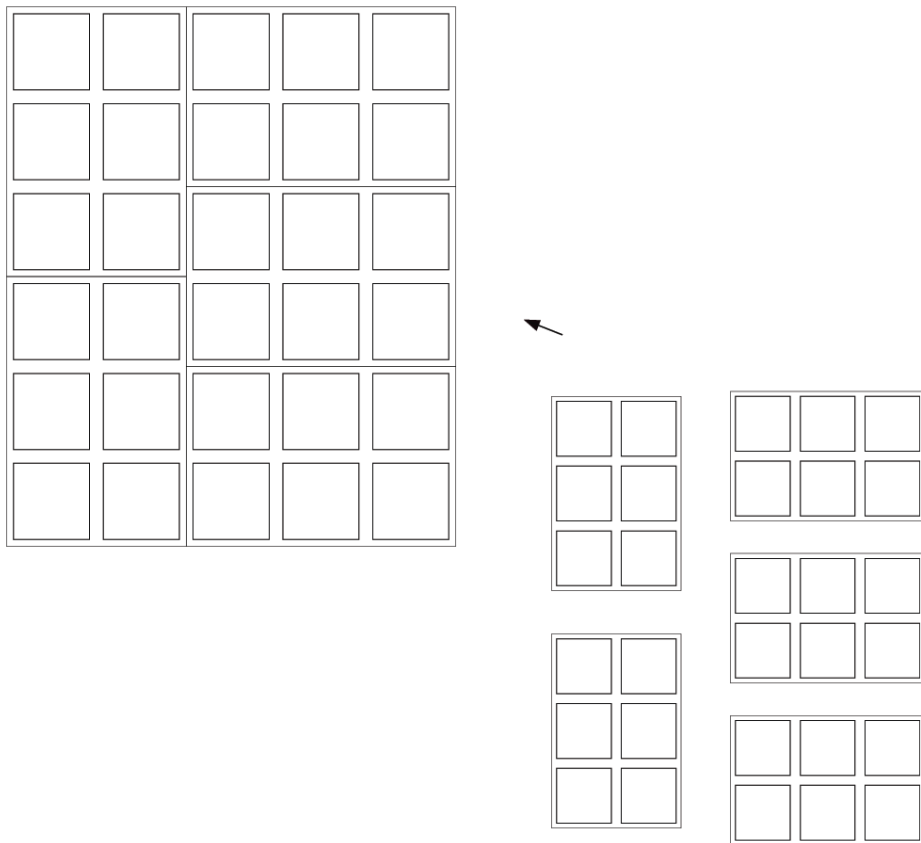

Masz pytania?

Dawid Kaczmarek

+48 666 619 990

dawid.blooki@gmail.com

Blooki.